

# Nリモコン

## 取扱説明書

### ご愛用の皆さまへ

このたびはNリモコンをお買いあげいただきありがとうございます。  
本品の機能を十分に発揮させて効果的にご利用いただくため、ご使用前にまず本取扱説明書をお読みになり十分理解した上で、正しく取扱ってください。  
本取扱説明書をお読みになった後はお使いになる方がいつでも見られるところに必ず保管してください。

### 用 途

このNリモコンは、マイコン型リモコンレスタイプと接続でき、離れた場所から電気温水器の操作ができます。また、契約電力を「時間帯別電灯・季節別時間帯別電灯」に変更すれば昼間の沸き増しが可能となります。

### 目 次

	ページ		ページ
1、各部のなまえとはたらき	1	6、温水器のお湯の量を確認する	7
2、時計を合わせる	2, 3	7、バックライト点灯のしかた	7
3、沸き上げ設定のしかた	4	8、電池の取付・交換のしかた	8
4、運転を休止する	5	9、故障表示	9
5、沸き増し設定のしかた	6		

### お知らせ

長期間温水器の200V電源を「切」にしていたときNリモコンの表示部の表示が消える場合があります。その時は、温水器に200V電源を通電し、マイコン部品の充電を行いご使用ください。

## 安全上のご注意

### 〈安全に正しくお使いいただくために〉

この取扱説明書では、製品を正しくお使いいただき、あなたや他の人々への危害や財産への損害を未然に防止するためにいろいろな絵表示をしています。その表示と意味はつぎのようになっています。内容をよく理解してから本文をお読みください。



#### 警告:

この表示を無視して、誤った取扱いをすると、人が死亡又は重傷を負う可能性が想定される内容を示しています。



#### 注意:

この表示を無視して、誤った取扱いをすると、人が傷害を負う可能性が想定される内容、及び、物的損害のみの発生が想定される内容を示しています。

絵表示については、つぎのような意味があります。

絵表示	意味	絵表示	意味
	一般的な禁止		感電注意
	分解禁止		必ず実行
	接触禁止		アース工事

### 警告



- 製品は絶対に分解したり修理・改造は行わないでください。発火したり、異常動作してケガをすることがあります。

### 注意



- リモコンが浴室などの湿度の多い場所、屋外など雨の当る場所、ガステーブルの上など高温になる場所に取付けていないか確認ください。火災や感電および機器が故障する恐れがあります。

# 1.各部のなまえとはたらき

## リモートコントローラーの操作部

### ふたを閉めたとき

液晶表示部

液晶表示部のバックライトを点灯させます

ライト

**ご注意**

- バックライトは電池がなくなると点灯しなくなります。バックライトが点灯しなくなったときはリモコン裏側の電池(単4×2本)を交換してください。

### ふたを開けたとき

昼間に温水器のお湯を全量沸き増ししたいときに

現在時刻を合わせるときに

沸き上げ湯温を設定したいときに

運転を休止する日数を設定したいときに

**ご注意**

- 深夜電力でお使いの時は現在時刻・沸き増しの設定ボタンは操作できません。

## リモートコントローラーの表示部

**多め おまかせ**

- 沸き上げ表示  
多め、おまかせの2種類あり設定されているいずれか1つの表示が点灯します。

**残湯**

- 残湯量表示  
タンク内に残っているお湯の量を表示します。

**運転休止 14日**

- 運転休止表示  
お湯を沸かさないう数(運転休止の日数)を表示します。

**200V**

- 電源表示  
200V電源供給中に表示します。

**午後 11:00**

- 時計表示  
現在時刻を表示します。

**フル沸増 /日**

- 沸き増し表示  
沸き増し設定をしたときに表示します。

**沸上げ中**

- 沸き上げ中表示  
ヒーターに通電を行い、沸き上げをしているときに表示します。

**ご注意**

- 深夜電力でお使いの時は時刻表示・沸き増しの設定ボタンは操作できません。
- 深夜電力でお使いの時は現在時刻は表示されません。
- 「多め」「おまかせ」表示は設定時にはいずれか1つが点灯します。

## 2.時計を合わせる

- 時間帯別電灯、季節別時間帯別電灯契約でご使用の場合は、必ず時計の時刻を合わせてください。
- 深夜電力契約でご使用の場合は時計設定・時刻表示はできません。

例) 午前10時15分に合わせる場合

**1** ブレーカー及び本体の漏電遮断機(電源スイッチ)を「入」(ON)にする

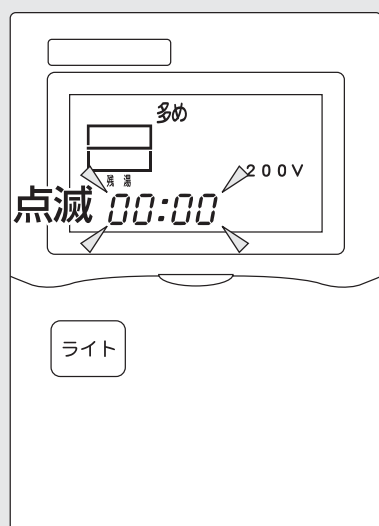

- 時計が「00:00」で点滅します。

### ご注意

長時間の停電の後では表示が「00:00」で点滅することがあります。  
そのときは、上記と同じ手順で時刻を設定してください。

**2** リモコンのふたを開ける  
「時」「分」ボタンのいずれかを1秒以上押してから時刻を合わせます。

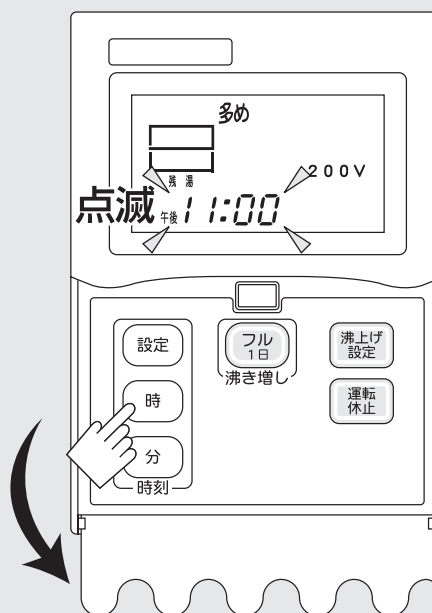

- **時** **分** ボタンで現在時刻に合わせます。

**時** ボタン  
時の位が午前0→1→2……11  
午後0→1→2……11

**分** ボタン  
分の位が00→01→02……59

### 液晶バックライトについて

- リモコンのボタン操作を行うと自動的に点灯します。  
ボタン操作が終われば約15秒後に自動的に消灯します。
- 温水器が故障したときなどには、点灯してお知らせします。

### ブザーについて

- リモコンのボタン操作のたびにピッと鳴ります。
  - 温水器が故障したときなどには、ピッピッピッと鳴りお知らせします。
- ※バックライト、ブザーには電池を使用しています。詳しくは、8ページを参照してください。

## 3

### 設定 ボタンを押す

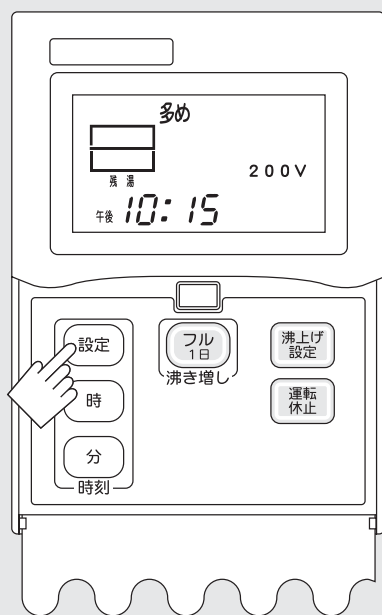

- 点滅状態から点灯状態となり時刻が設定されます。

### ご注意

(設定) ボタンを押さずに(点滅状態で)10秒間放置すると設定する前の状態に自動的にもどります。そのときは、再度1の操作からやり直してください。

※再度時刻を設定するときは2、3をくり返し操作してください。

### ご注意

- 正しい時刻に設定されていないと電気料金が割高になる場合があります。午前、午後を間違えないように設定してください。
- 時間帯別電灯、季節別時間帯別電灯契約の場合時刻を設定しないと沸き上げができませんので必ず時刻を設定してください。

### 3.沸き上げ設定のしかた

- 沸き上げ湯温は2種類の設定ができます。
- 初めてお使いになるときは「多め」に設定されています。

ふたを開け **沸き上げ設定** ボタンを押す。

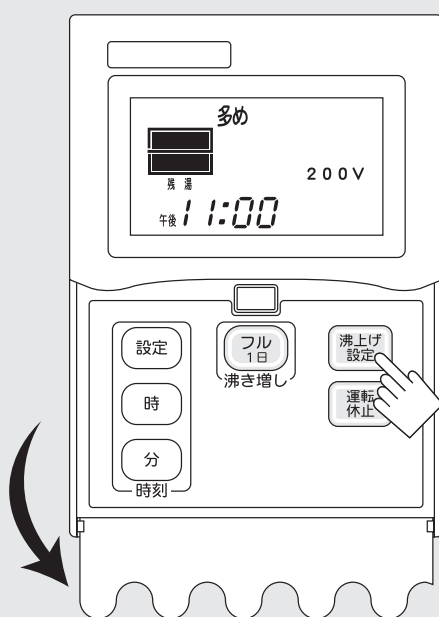

- **沸き上げ設定** ボタンを押すたびに「多め」「おまかせ」表示が切り替わります。

※「多め」「おまかせ」表示は設定時にはいずれか1つが点灯します。

沸き上げ設定	沸き上げ湯温
多め	約90℃に沸き上げます。
おまかせ	過去の使用湯量から翌日の使用湯量を予測し、約60℃～90℃に沸き上げます。

#### ご注意

- 給水水温が低い(約10℃以下)場合は、沸き上げ湯温が設定より若干低くなる場合があります。

#### 上手な使い方

- 毎日の使用湯量がほぼ一定していると、維持費が節約できます。
- 来客などで使用湯量が急増するときは、まえもって沸き上げ設定を「多め」に切換えてください。

## 4.運転を休止する

- 翌日入浴しないときや旅行でお湯を使わないときに使用します。
- 2泊以上旅行などで留守にするときに便利です。

ふたを開け **運転  
休止** ボタンを押す。

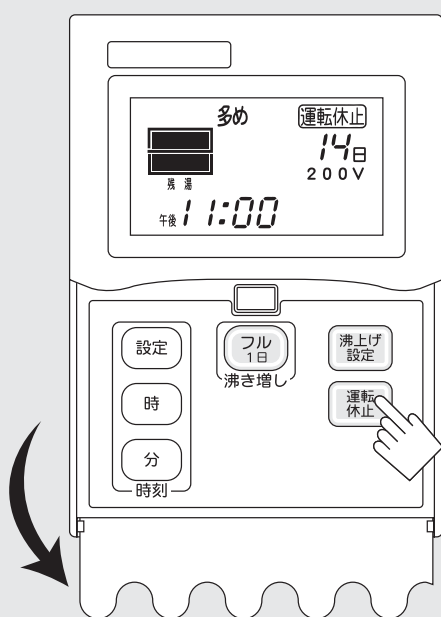

- **運転  
休止** ボタンを押すと表示部に「運転休止1日」が表示されます。  
さらに1回押すたびに  
2日→3日→…14日→一日→表示なし(解除)  
と順次変わります。
- 「一日」は連続して運転を休止します。

### 運転休止設定日数の計算のしかた

- 宿泊日数から1日を引いた日数を設定すれば、帰宅した日からお湯が使えます。

例) 3泊4日の場合

$$3 - 1 = 2$$

2日休止で設定します。

早見表

宿泊日数	休止設定日数
1泊	休止する必要がありません
2泊	1日
3泊	2日
⋮	⋮
15泊	14日

### ご注意

- 表示の日数は深夜電力時間帯終了時に1日減らしていきます。
- 設定した休止日数の表示がなくなると運転を再開します。
- 運転休止途中で運転を再開したいときは、再度 **運転  
休止** ボタンを押していき、表示なしの状態にしてください。
- 深夜時間の沸き上げ中(ヒーター通電中)に運転休止設定をするとその時点から運転を休止します。

## 5.沸き増し設定のしかた

- 時間帯別電灯、季節別時間帯別電灯契約でお使いのときのみ設定できます。
- 深夜電力契約でお使いのときは、設定できません。

ふたを開け **フル1日** ボタンを押す。

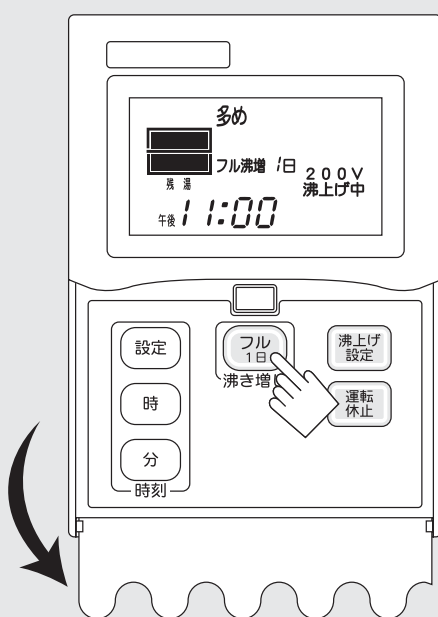

- **フル1日** ボタンを押すと表示部に「フル沸増1日」が表示されます。再度1回押すと表示なし(解除)となります。

- 温水器タンク内の水を「沸き上げ設定温度」で全量沸き上げる機能です。
- あらかじめ湯量不足が予想されるときにお使いください。
- 沸き上げ湯温は「沸き上げ設定」で設定されている湯温になります。
- 沸き増し設定は午後11:00になると自動的に解除されます。
- 途中で解除するときは、再度 **フル1日** ボタンを押してください。

### ご注意



- 昼間時間帯に沸き上げるため電気料金が割高になります。



## 6. 温水器のお湯の量を確認する

- タンク内に残っているお湯の量を確認できます。

### 残湯量の見方

表示				
残湯量	タンク容量 300L以上	150L以上	75L以上 150L未満	75L未満
	タンク容量 300L未満	100L以上	50L以上 100L未満	50L未満

- 48℃以上のお湯が上記リッター数量あることを表しています。

### ご注意

- 温水器のタンク容量によって表示される残湯量が違います。  
タンク容量をご確認いただき、お間違えのないようにしてください。
- 湯温が47℃以下になると残り湯量に関係なく表示が消えます。

## 7. バックライト点灯のしかた

- 液晶表示部のバックライトを点灯させます。
- 暗いところでも表示内容の確認ができます。

ライト ボタンを押す

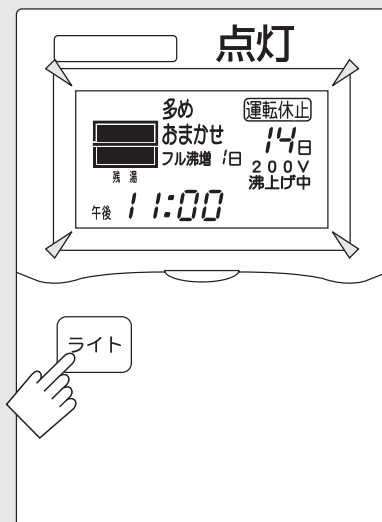

- ボタンを押してから約15秒後に自動的に消灯します。

### ご注意

- バックライトはリモコン本体裏面の電池(単4×2本)を取付けなければ点灯しません。
- バックライトが点灯しなくなったときはリモコン本体裏面の電池(単4×2本)を交換してください。

※電池を取付け、交換するときは8ページ(電池の取付・交換のしかた)を参照してください。

## 8.電池の取付・交換のしかた

- 電池はブザーを鳴らすのとバックライトを点灯するために使用しています。電池がなくなると、ブザーが鳴らなくなったり、バックライトが点灯しなくなります。
- その他のリモコン機能は、電池がなくなっても正常に作動します。
- ブザーが鳴らなくなったときや、バックライトが点灯しなくなったときは電池を交換してください。

**1** リモコン本体を上方へスライドさせ手前に引いて取付板から取り外

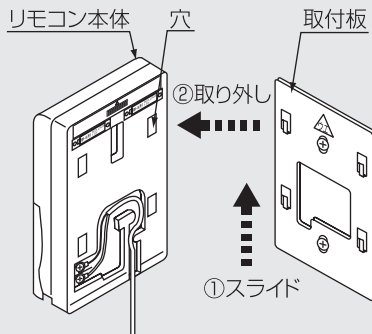

**2** リモコン本体裏面上部のフタを取り外します。

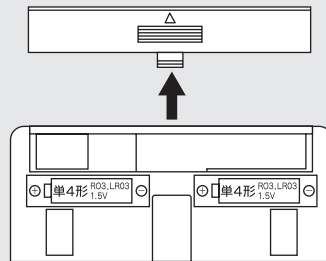

**3** 付属の単4電池2本を下図のように取付けます。まず、乾電池1本を左側に差し込み、次に右側にもう1本の乾電池をはめ込みます。

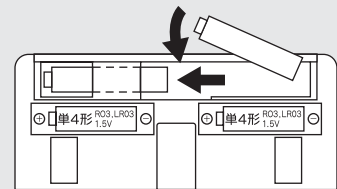

**4** フタをもとの位置に取付けます。

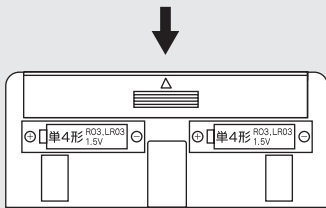

**5** 取付板にリモコン裏面の穴を差し込み、下方にスライドさせて取付けます。

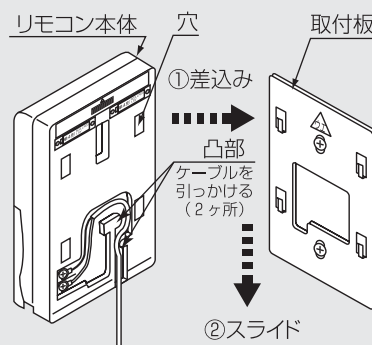

**ご注意** 発熱・液もれのおそれがあるため下記事項を守ってください。

- 指定の電池以外は使用しないでください。
- 新しい電池と一度使用した古い電池、種類の異なる電池などを混ぜて使用しないでください。
- ブザーが鳴らなくなったときやバックライトが点灯しなくなったときは、早めに電池を交換してください。
- 電池を交換するときには、全数同一の新しい電池を用いて一度に交換してください。
- 使い切った電池は、すぐにリモコンから取り出してください。

## 9.故障表示

- 運転休止の日数部を点減させて温水器の異常を知らせます。
- 故障表示がされた時は、運転休止設定は行えません。
- 故障表示がされた時は、温水器が異常ですので、工事店、販売店にご連絡ください。

点減数字	異常内容	処置方法
01	給水温センサー一部回路の異常	お湯の沸き上げをしません。 工事店、販売店にご連絡ください。 (修理が終われば自動的に表示は消えます。)
02	※1 残湯75L(50L) センサー一部回路の異常	お湯の沸き上げはしますが、修理が必要です。 工事店、販売店にご連絡ください。 (修理が終われば自動的に表示は消えます。)
03	※1 残湯150L(100L) センサー一部回路の異常	お湯の沸き上げはしますが、修理が必要です。 工事店、販売店にご連絡ください。 (修理が終われば自動的に表示は消えます。)
09	200V電源異常 (200V電源が17時間以上通電されないとき。)	漏電しゃ断器、配線用しゃ断器がOFFになっていないかご確認ください。 OFFの場合はONにしてください。 (200V電源が通電されると自動的に表示)
11	本体～リモコンの通信異常	お湯の沸き上げはしますが、修理が必要です。 工事店、販売店にご連絡ください。 (修理が終われば自動的に表示は消えます。)

※1( )内はタンク容量300L未満の場合

多め少なめ 運転休止  
 おまかせ 88日  
 フル沸増 200V  
 オート沸増 沸上げ中  
 残湯 沸湯  
 午前 88:88 沸湯  
 午後 88:88 °C ((Y))

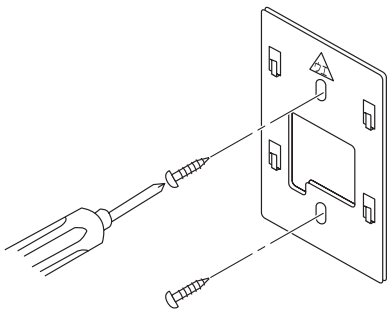
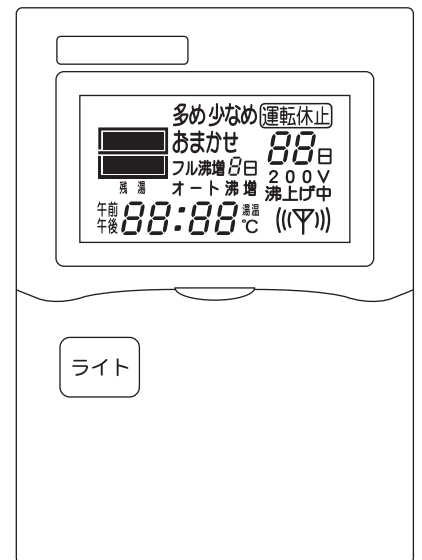
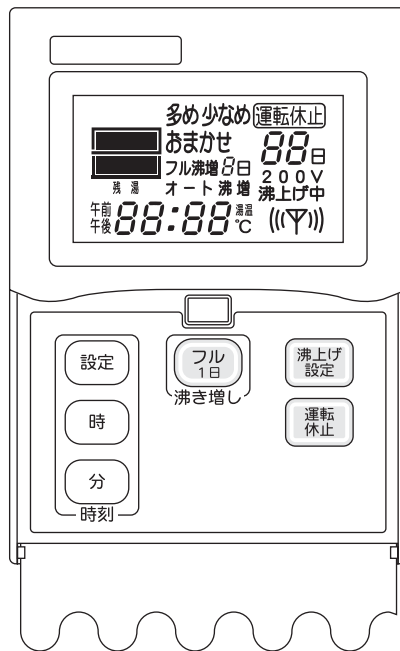
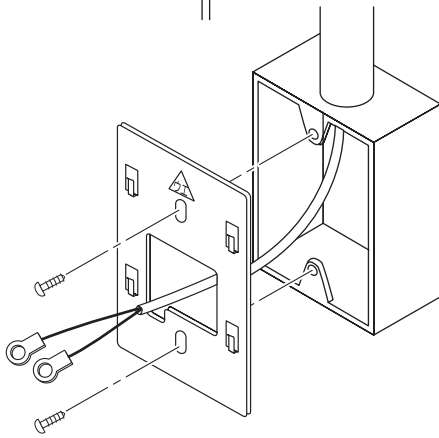
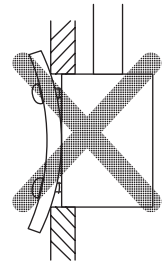
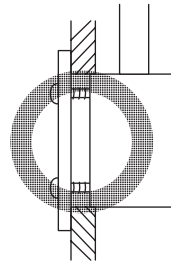
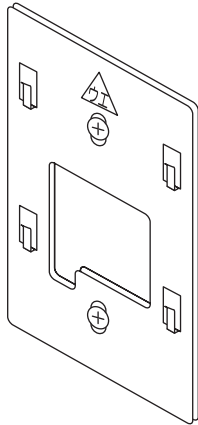
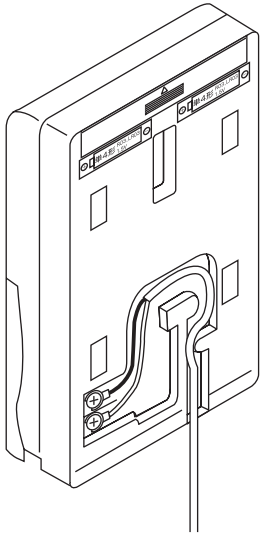
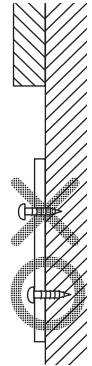
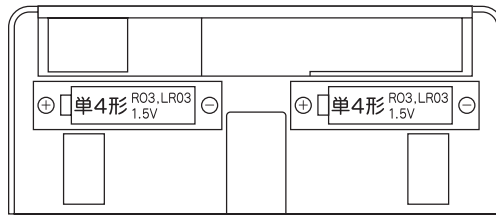
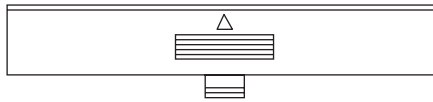

## 点検依頼連絡先

店 名

---

連絡先 TEL

---

販売店(工事店)に必ず記入してもらってください。

- ・本製品を安全に正しく設置・ご利用していただくために事前にならず本書をお読みいただき、十分に理解してください。
- ・設置工事(試運転)後は本書をご使用になる方に必ずお渡してください。
- ・本書はお読みになった後、いつでも使用できるように必ず所定の場所に保管してください。

●ISO9001認証取得●経済産業省電気用品製造事業届出工場●日本水道協会検査委託登録工場●日本電機工業会正会員●日本ボイラ协会会员●建設業許可

### 株式会社 **イトミック**

#### 営業本部

〒130-0002 東京都墨田区業平5-11-3 イトミックビル  
TEL:03(3621)2121(大代表) FAX:03(3621)2130  
フロント課 TEL:03(3621)2161(代表) FAX:03(3621)2163

#### 本社工場

〒143-0002 東京都大田区城南島4-6-8  
TEL:03(3799)7311(代表) FAX:03(3799)7310  
ホームページ URL <http://www.itomic.co.jp>

#### 〈地区販売会社・営業所〉

##### ■地区販売会社

北海道地区 ●(株)北海道イトミック	:〒063-0801 札幌市西区二十四軒1条5-1(ラポール24軒2号館)	TEL 011(615)6681(代)	FAX 011(615)7004
東北・新潟地区 ●(株)東北イトミック	:〒981-3125 仙台市泉区みずほ台4-3	TEL 022(773)6161(代)	FAX 022(773)6213
中部・北陸地区 ●(株)中部イトミック	:〒460-0002 名古屋市中区丸ノ内2-16-30(丸の内魚住ビル)	TEL 052(222)2561(代)	FAX 052(222)2559
近畿地区 ●関西イトミック(株)	:〒541-0041 大阪市中央区北浜3-7-12(東京建物 大阪ビル)	TEL 06(6226)0800(代)	FAX 06(6226)0802
中国・四国地区 ●(株)中国イトミック	:〒730-0051 広島市中区大手町1-7-12(徳永ビル)	TEL 082(240)1361(代)	FAX 082(240)1363
九州・沖縄地区 ●(株)九州イトミック	:〒812-0007 福岡市博多区東比恵3-28-5	TEL 092(481)3911(代)	FAX 092(481)3930

##### ■営業所

(株)日本イトミック 北関東営業所	:〒306-0234 茨城県猿島郡総和町上辺見 2265	TEL 0280(31)3291	FAX 0280(31)3590
関西イトミック(株) 神戸営業所	:〒650-0001 兵庫県神戸市中央区加納町 4-4-17	TEL 078(325)2833	FAX 078(325)2832



資源の有効利用のため古紙配合率  
100%再生紙を使用しています。